

DRAAGBAAR STOOMIJZER

**Geavanceerde kledingstomer
met strijkstation**

Handleiding

Beste gebruikers,

Bedankt voor het kiezen van de geavanceerde kledingstomer HG-8058! Lees voor het gebruik van de steamer de handleiding zorgvuldig door, die belangrijke veiligheidsrichtlijnen bevat.

1. Gebruik de standaard voedingsspanning (AC220-240V, 50-60Hz). Het aansluiten van een onjuist voltage kan de stoomboot beschadigen en de garantie ongeldig maken.

2. Deel geen stroomtoevoer met een ander krachtig elektrisch apparaat.

3. Om het gevaar van een elektrische schok te vermijden, laat u de stomer, de stekker of de stroomkabel niet in water of een andere vloeistof.

4. Tijdens het gebruik van de stoomboot moet deze tijdens het hele proces onder toezicht staan en mag hij niet zonder toezicht in de situatie werken.

5. Vul het waterreservoir voor gebruik met water. Let tijdens het gebruik op de verandering in het waterpeil van de watertank.

6. Leg de stroomslang niet plat op de grond en buig de slang niet. Gebruik de stomer niet als de voedingskabel beschadigd is.

7. Houd de stoomslang en het mondstuk altijd in de positie boven de taille om het gemakkelijk spuiten van stoom te vergemakkelijken, anders kunnen er spinnen zijn en prop geen voorwerpen in de stoomslang of de opening.

8. Snijd de stoomslang of de voedingskabel niet door en probeer deze niet te verlengen.

9. Zorg ervoor dat het mondstuk niet direct in contact komt met het oppervlak van een voorwerp of de voedingslijn wanneer het in gebruik is.

10. Zorg voor stoom die uit het mondstuk wordt gespoten. Zorg ervoor dat stoom niet rechtstreeks op een persoon of dier wijst en gebruik de stoomboot niet wanneer deze beschadigd is. Wees voorzichtig met het gevaar van sproeien met stoom.

11. Gebruik de stomer niet plat of omgekeerd, anders kan er heet water naar buiten stromen.

12. Voordat u de watertank en de wateropslagtank evacueert en de stomer opbergt, schakelt u de stomer uit en wacht u minimaal 30 minuten tot deze volledig is afgekoeld.

13. Voordat u water bijvult, water afvoert en de stomer reinigt of niet gebruikt, dient u deze uit te schakelen en de stekker uit het stopcontact te trekken.

14. Het is alleen voor gebruik binnenshuis.

15. Zorg ervoor dat de stoom ver verwijderd is van brandbare materialen en chemicaliën.

16. Vul geen heet water of bijtende schoonmaakmiddelen in de watertank, anders kan de stoomboot beschadigd raken. Het wordt sterk aanbevolen om zacht water of gedestilleerd water te gebruiken.

17. De door de oorspronkelijke fabriek geleverde onderdelen zijn alleen van toepassing op deze stoomboot. Elk onderdeel dat door een niet-originele fabriek wordt geleverd, kan brand, elektrische schokken of schade aan de stoomboot veroorzaken.

18. Elke persoon met verminderde fysieke, zintuiglijke, mentale of actievermogens (inclusief kinderen) of gebrek aan ervaring en relevante cognitie wordt afgeraden om de stoomboot te gebruiken, tenzij hij duidelijke instructies krijgt om de stoomboot veilig te gebruiken van zijn voorged.

19. Gebruik geen verlengsnoer voor de stomer. Als een verlengsnoer moet worden gebruikt, gebruik dan een draad van meer dan 15 A en deel dit verlengsnoer niet met andere huishoudelijke apparaten, omdat het oververhitting of onvermogen van elektrificatie kan veroorzaken wanneer het onder 15A ligt. Let er bij het gebruik van het verlengsnoer op dat u niet struikelt of de kabel plotseling loskoppelt.

20. Er zijn automatische stoomuitlaatopeningen aan de onderkant van het hoofdgedeelte van het product, wees voorzichtig met stoomspuiten tijdens gebruik.

21. Het wordt aanbevolen om de verwarming van de stomer periodiek schoon te maken om kalkaanslag en het type zoutdeeltje dat zich op het verwarmingslichaam in de stomer heeft opgehoopt, te verwijderen en de stekker uit het stopcontact te halen voordat u hem schoonmaakt.

22. Vul het waterreservoir niet met parfum, kalkverwijderaar, strijkmiddel of andere chemicaliën, aangezien deze chemicaliën niet van toepassing zijn op het product.

Waarschuwing

1. Om elektrische schokken of andere gevaren te vermijden, dient u de stomer uit te schakelen wanneer deze niet wordt gebruikt en schoongemaakt.

2. Als het product niet normaal werkt of als er schade, lekkage, enz. Is, zoals vallen of schade aan de strijkkop, de voedingslijn van een intern onderdeel, de connector, enz., Moet het worden vervangen door de professional van het door ons aangewezen servicepunt.

3. Als het netsnoer beschadigd is, moet het worden vervangen door de fabrikant en de professional van de onderhoudsafdeling of een soortgelijke afdeling om gevaar te voorkomen.

I. Productcomponenten

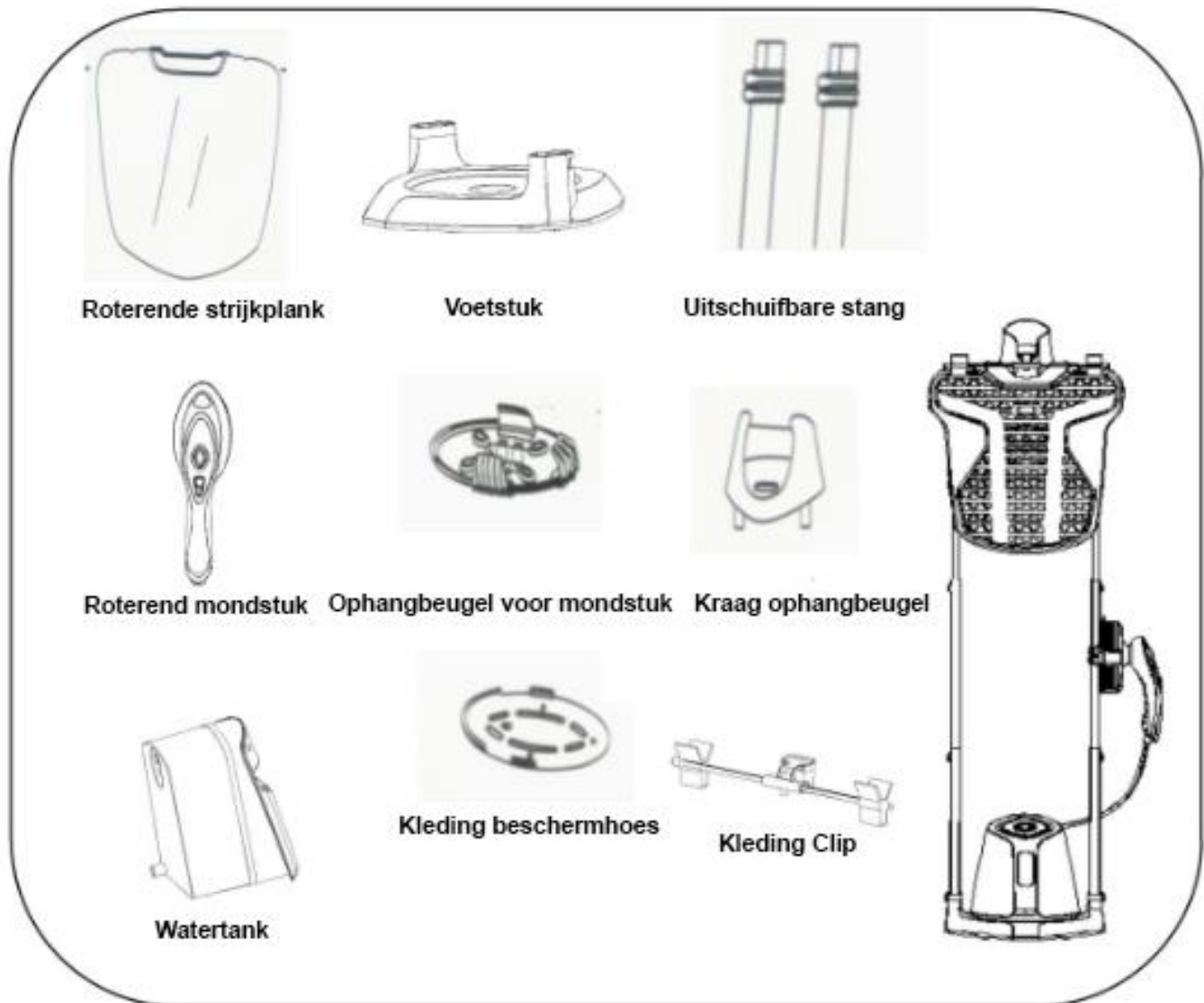

II. Productparameters

Model nr.: HG-8058

Capaciteit watertank: 1,2L

Voorverwarmtijd stoom: ongeveer 40 seconden

Spanning: 220-240V 50-60Hz

Uitgangsvermogen: 2500 W.

III. Functionele kenmerken

3.1 Displaypaneel van hoofdedeelte

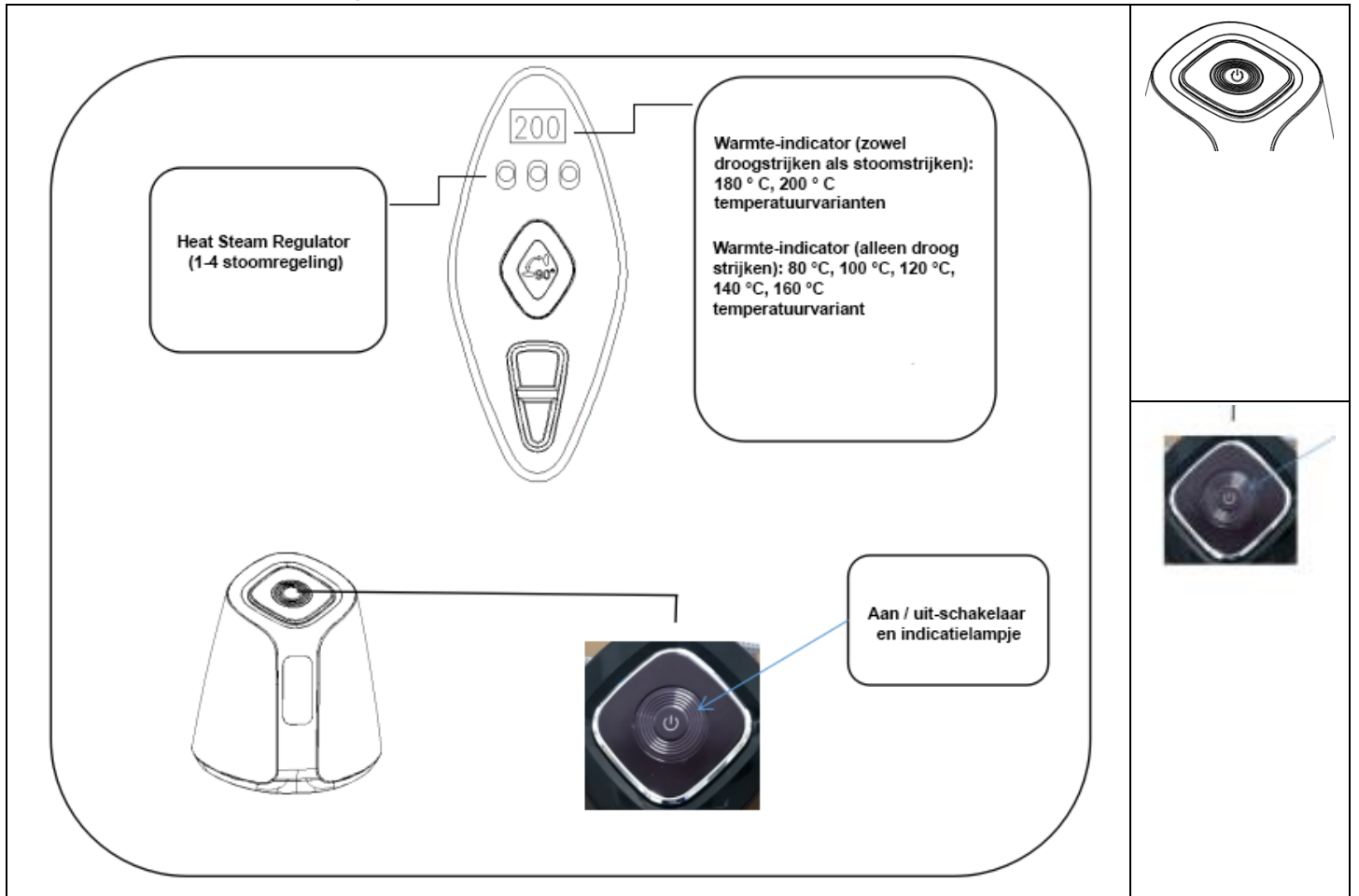

3.2 Functionele knoppen op handvat

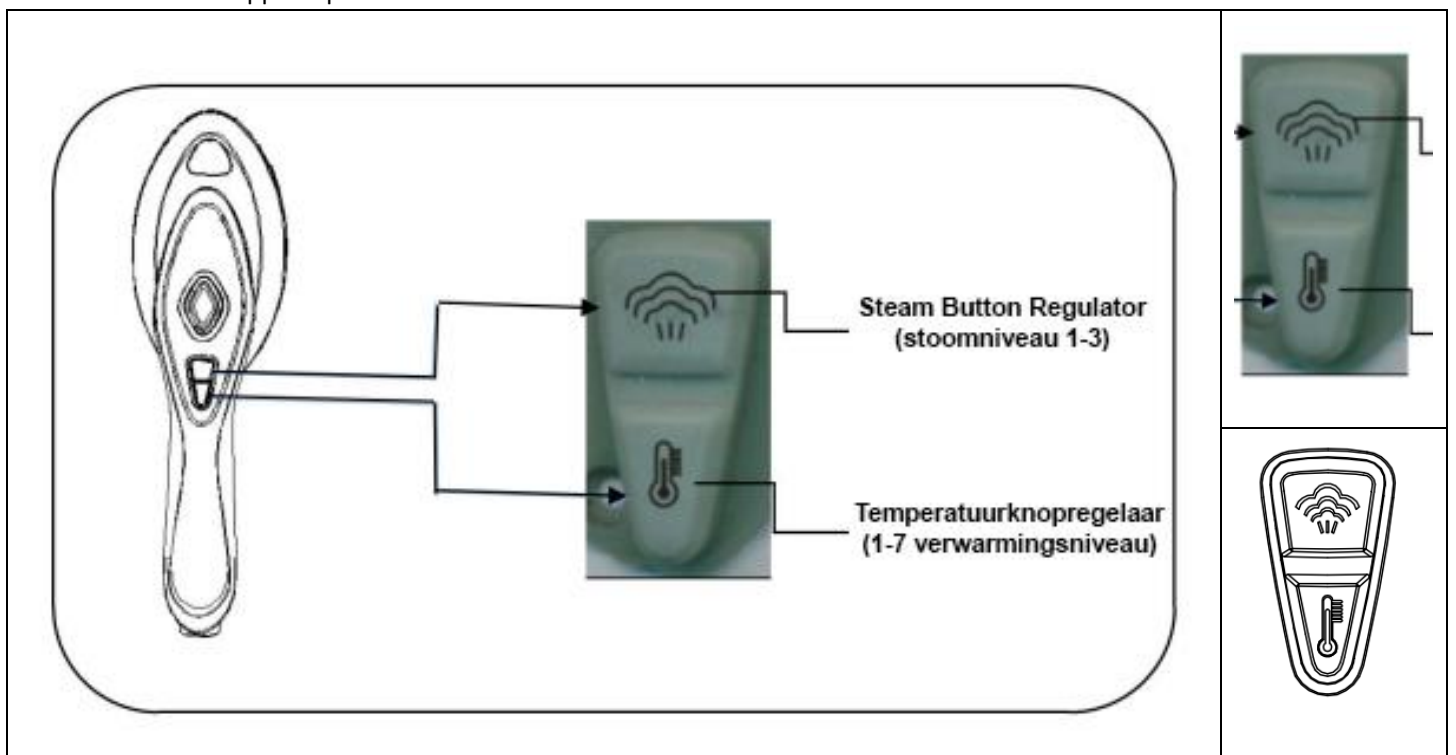

3.3 Knop van mondstuk

Voor gebruik kan het mondstuk worden aangepast aan de strijkbehoefte en het paneel van het mondstuk kan 90 graden naar links worden gedraaid door op de knop te drukken.

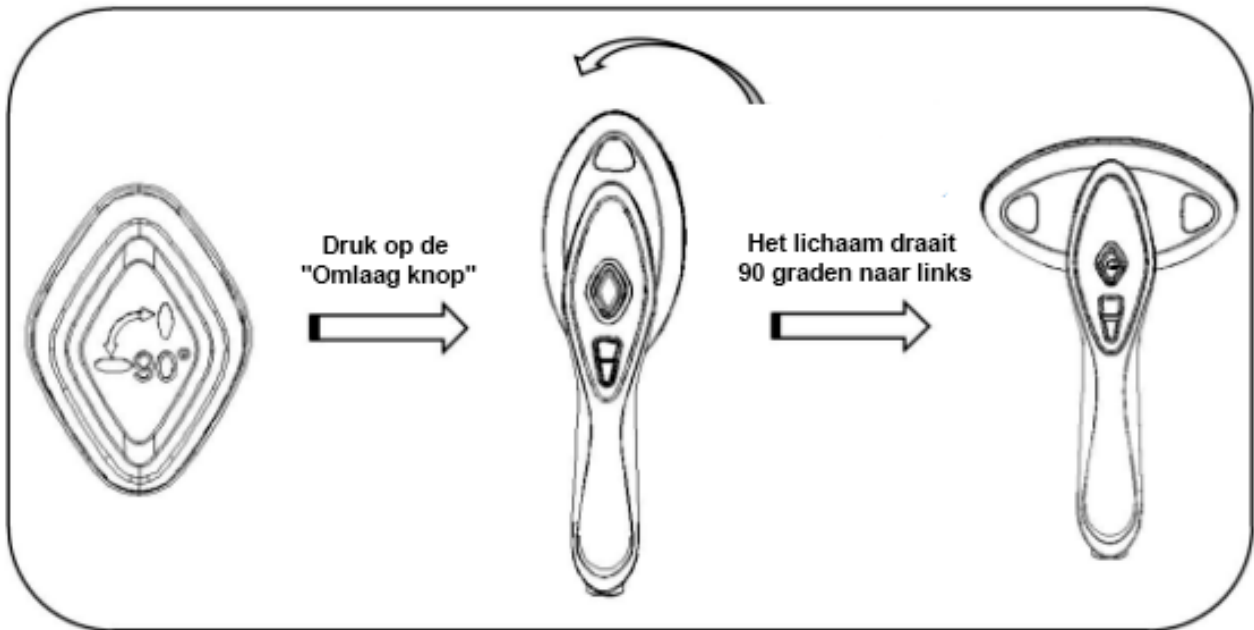

Waarschuwing!!

1. Als de temperatuur van de bodemplaat van het mondstuk niet daalt tot kamertemperatuur, pas dan de hoek van het mondstuk niet aan om verbranding door hoge temperaturen te voorkomen.
2. Voer de hoekaanpassing niet uit bij geëlektrificeerd gebruik of onmiddellijk na gebruik om verbranding door hoge temperaturen te voorkomen.

IV. Functionele kenmerken

Veiligheid overdruk-inrichting

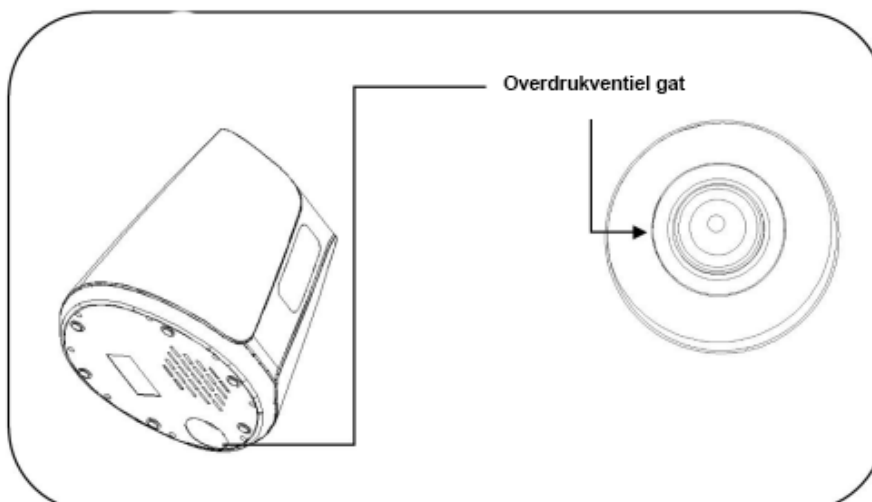

Wanneer de stoomdruk in het verwarmingslichaam te hoog is, wordt de veiligheidsdrukontlasting in de onderste deel van het hoofdlichaam verlicht automatisch de druk.

Als het product in werking is, let dan op het sproeien van stoom op hoge temperatuur om verbranding door hoge temperaturen te voorkomen.

V. Voorverwarmen en stand-by

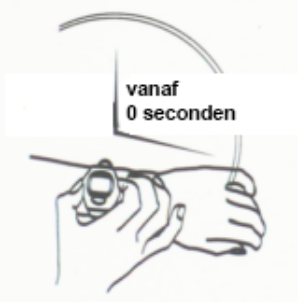
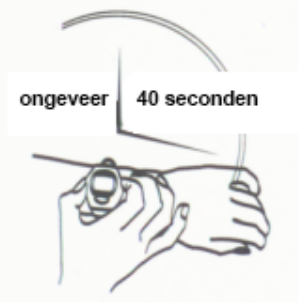
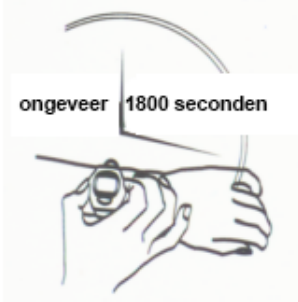
 <p>vanaf 0 seconden</p> <p>Schakel de stroom IN en voer de voorverwarmtijd in:</p> <p>Instelling temperatuur eerste niveau: ongeveer 15 seconden</p> <p>Zevende niveau temperatuurinstelling: ongeveer 40 seconden</p>	 <p>ongeveer 40 seconden</p> <p>Na ongeveer 40 seconden voorverwarmen op de stoomstand, drukt u op de stoomknop om naar "Steam Ironing Status" te gaan</p>	 <p>ongeveer 1800 seconden</p> <p>De machine schakelt automatisch de stroom uit na 30 minuten "Aan / Inactief Aan" te zijn geweest als veiligheidsvoorziening.</p>
--	---	---

VI. Montage van het product

6.1 Montage van kledinghangbeugel

Stap 1:
Maak de beweegbare gespen aan de twee uiteinden van het voetstuk los en plaats de twee uitschuifbare stangen

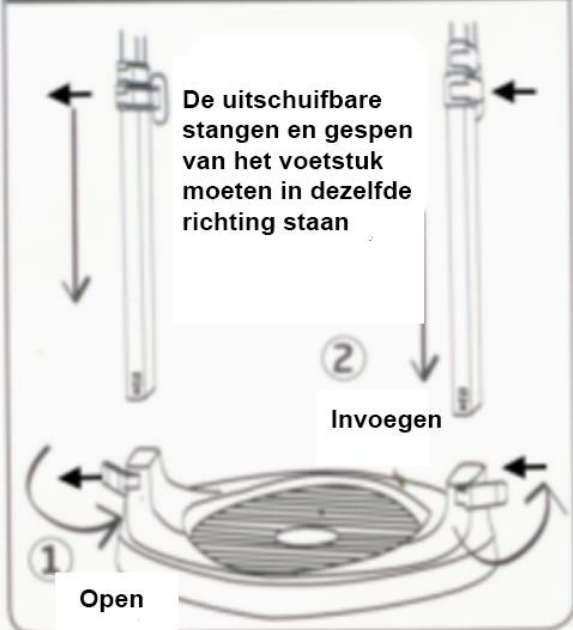

De uitschuifbare stangen en gespen van het voetstuk moeten in dezelfde richting staan

Open

Invoegen

Stap 2:
Na het uitschuiven van het uitschuifbare aluminium, stangen en afstellen op de juiste hoogte, sluit dan de gespen

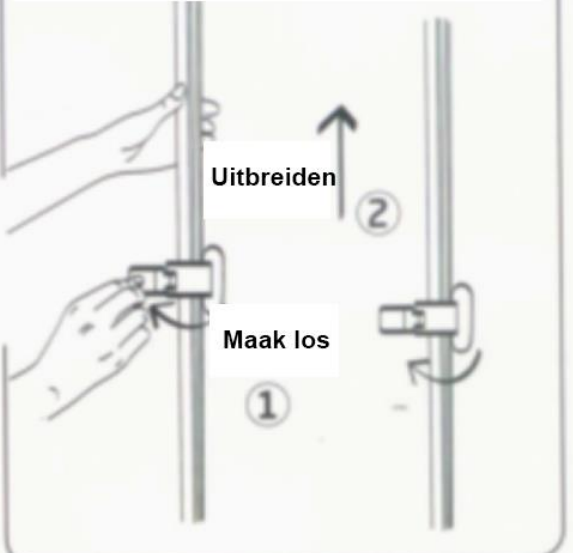

Uitbreiden

Maak los

1

2

Step 3:
Insert the collar hanging bracket into the top of the ironing board



Step 4:
Unbuckle the movable buckles on the two sides of the ironing plate, then install it along the top of the extendable rods and lock the buckles

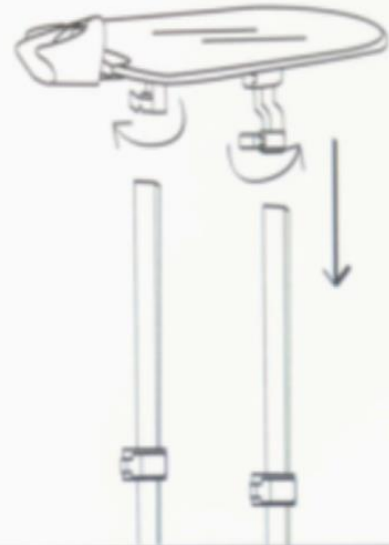

6.2 Plaatsing hoofdgedeelte

6.2.1 Installeer de platte strijkplank in het roterende mondstuk;

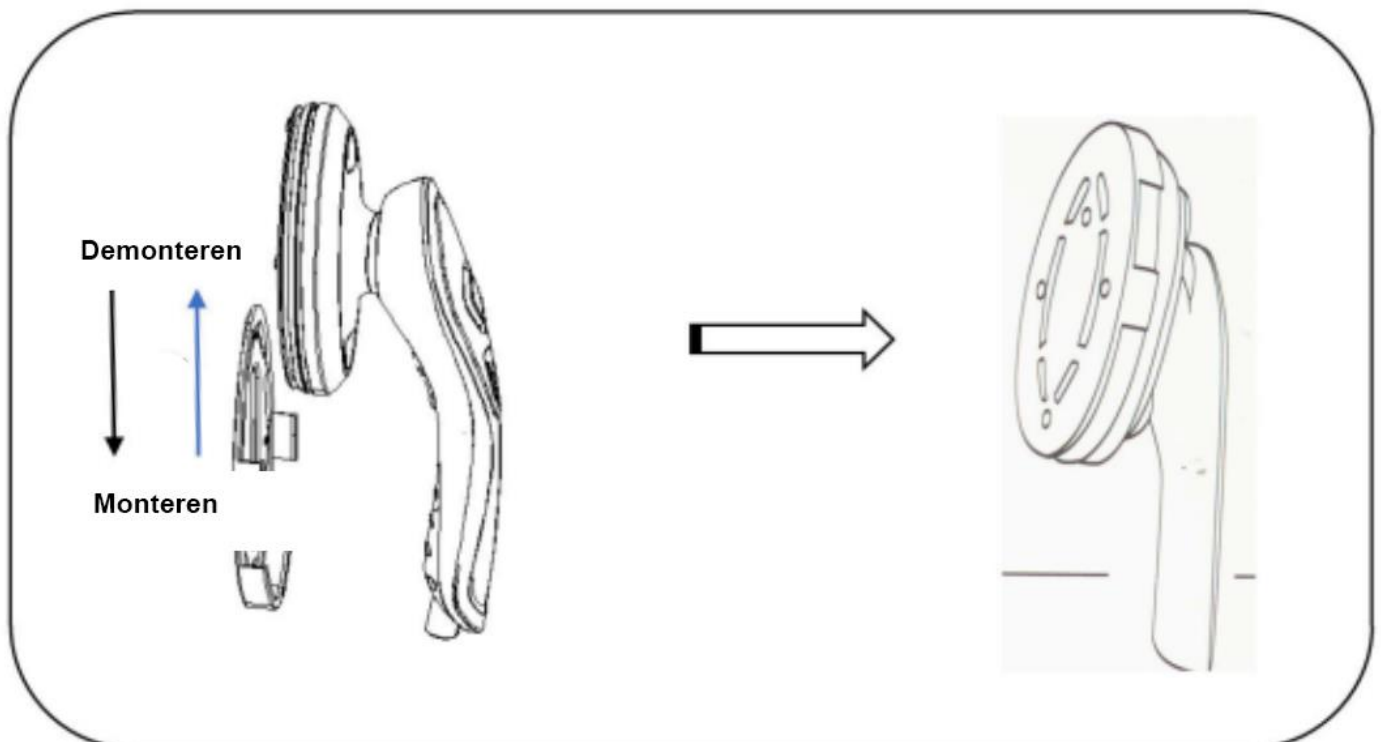

6.2.2 Na het uitschuiven van de uitschuifbare stangen en het afstellen op de juiste hoogte, vergrendelt u de gesp en plaatst u het roterende mondstuk in de ophangbeugel van het mondstuk.

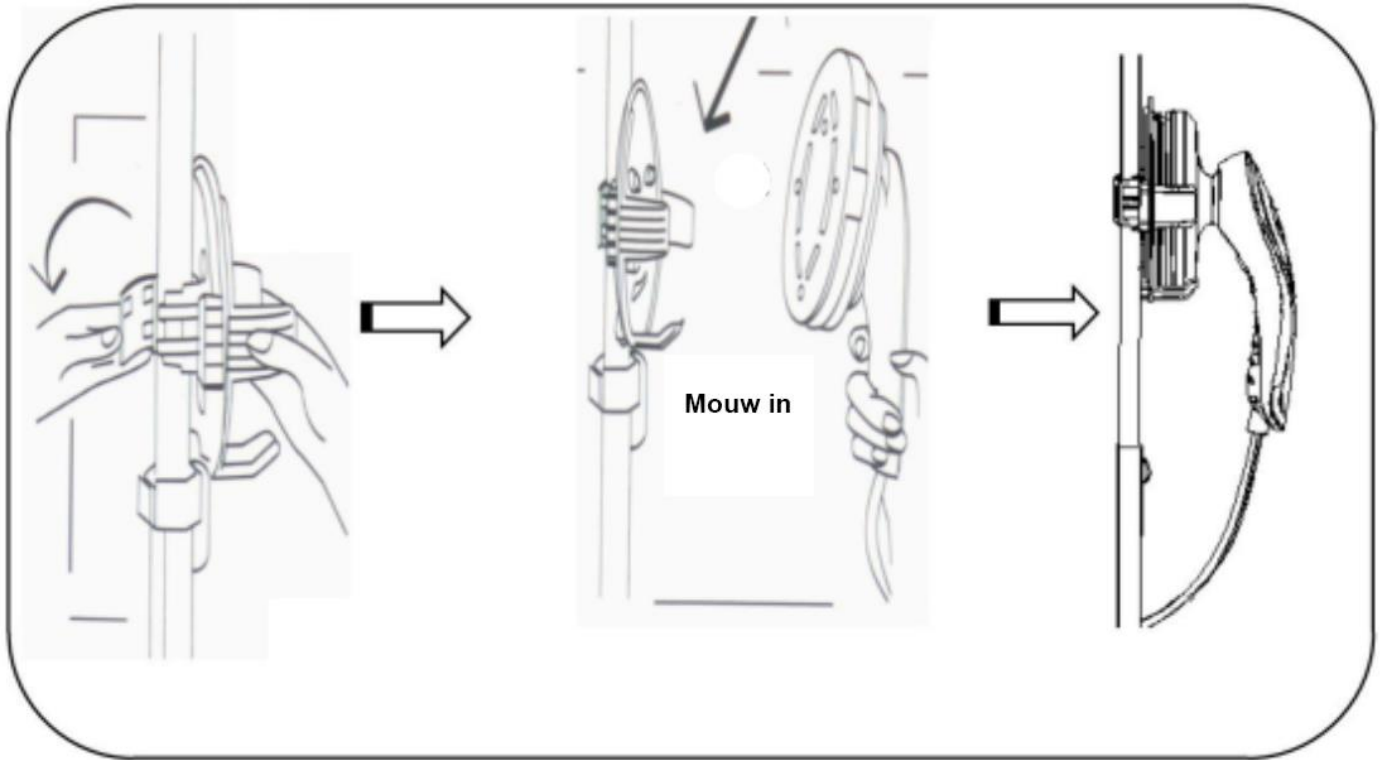

6.2.3 Plaats het hoofdgedeelte en de installatie is voltooid.

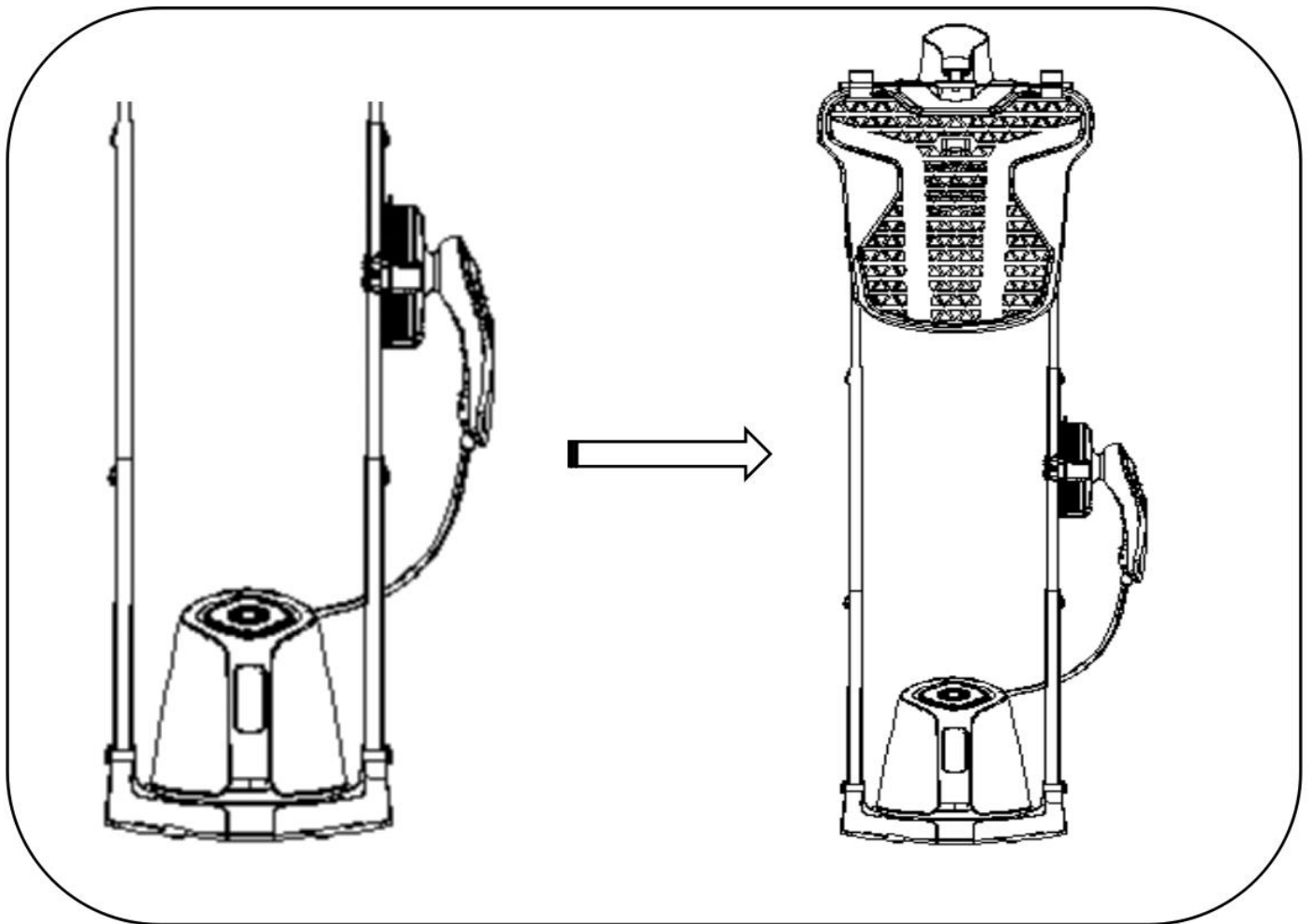

VII. Gebruiksaanwijzing

7.1 Water vullen van watertank

Open de watervulplug, vul ongeveer 1,2 liter water in de watertank en druk stevig op de plug van de watertank.

Warme tips: Gebruik de gezuiverde tijd om de maximale prestaties uit te werken en een langere servicetijd te realiseren.

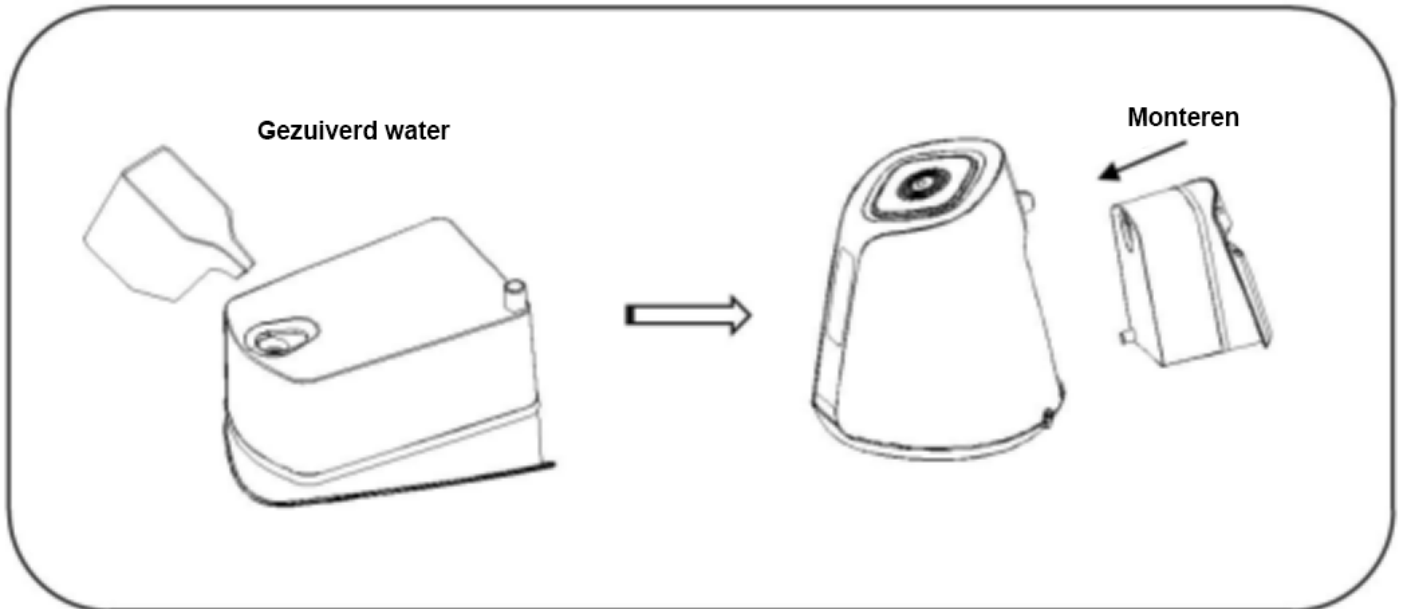

7.2 Elektrificatie en voorverwarmen van product

7.2.1 Schakel de stroomtoevoer in en het hoofdgedeelte geeft een zoemend geluid van "piep".

7.2.2 Houd de aan / uit-schakelaar van het hoofdgedeelte ongeveer 3 seconden lang ingedrukt, het geeft het zoemende geluid van een "piep" om de stoomboot te starten en het aan / uit-lampje is AAN;

7.2.3 Nadat de voeding is aangesloten, knippert de laagste versnelling van de temperatuurversnellingsindicator zoals weergegeven in de afbeelding (geeft het voorverwarmingsproces aan) en is deze constant AAN na het beëindigen van het voorverwarmingsproces;

7.2.4 Afhankelijk van de strijkbehoeften kunnen het stoomtoestel en de temperatuurversnellingschakelaar naar believen worden ingesteld om het vereiste toestel in te stellen;

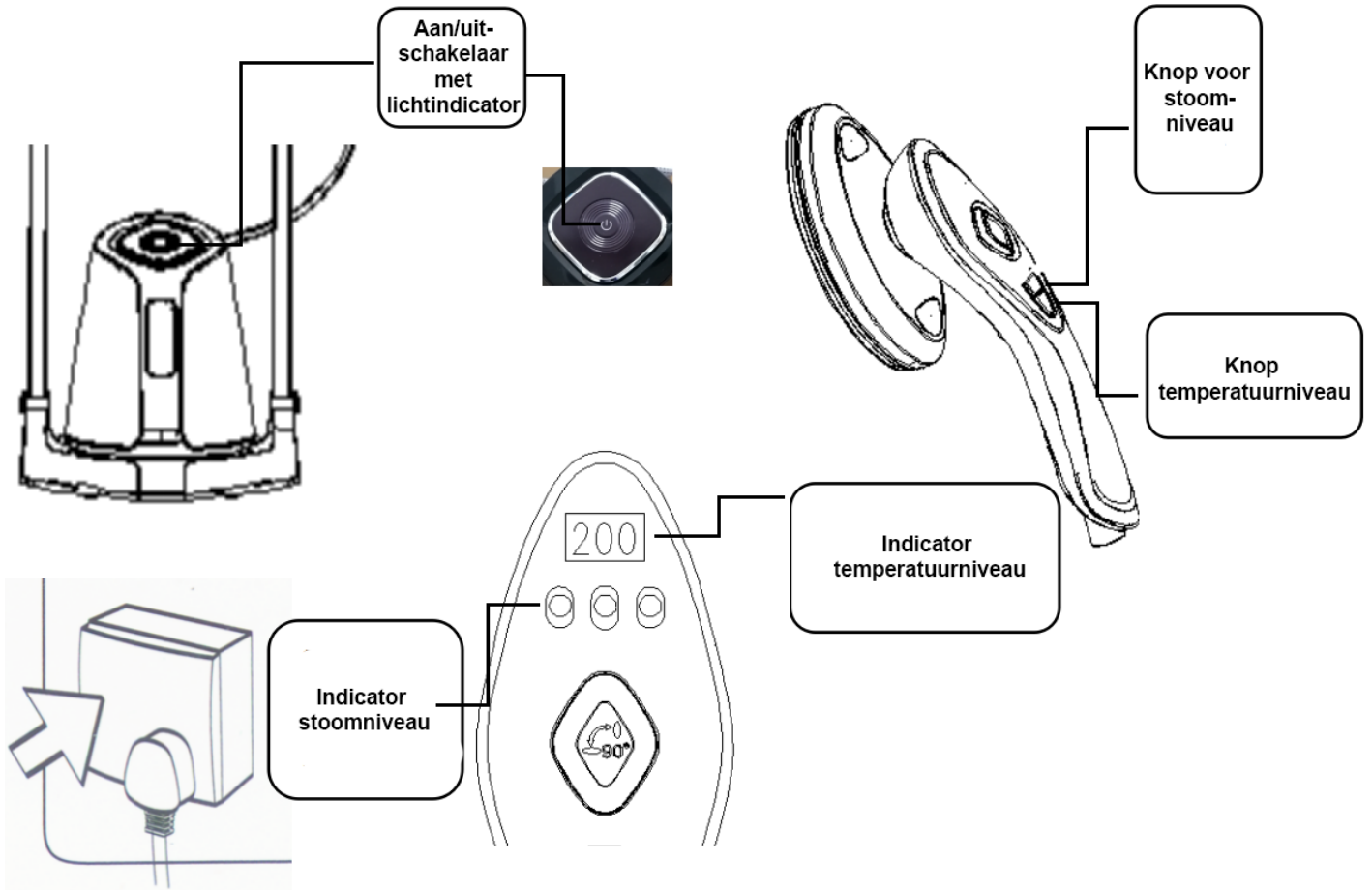

7.3 Debuggen van strijkplank

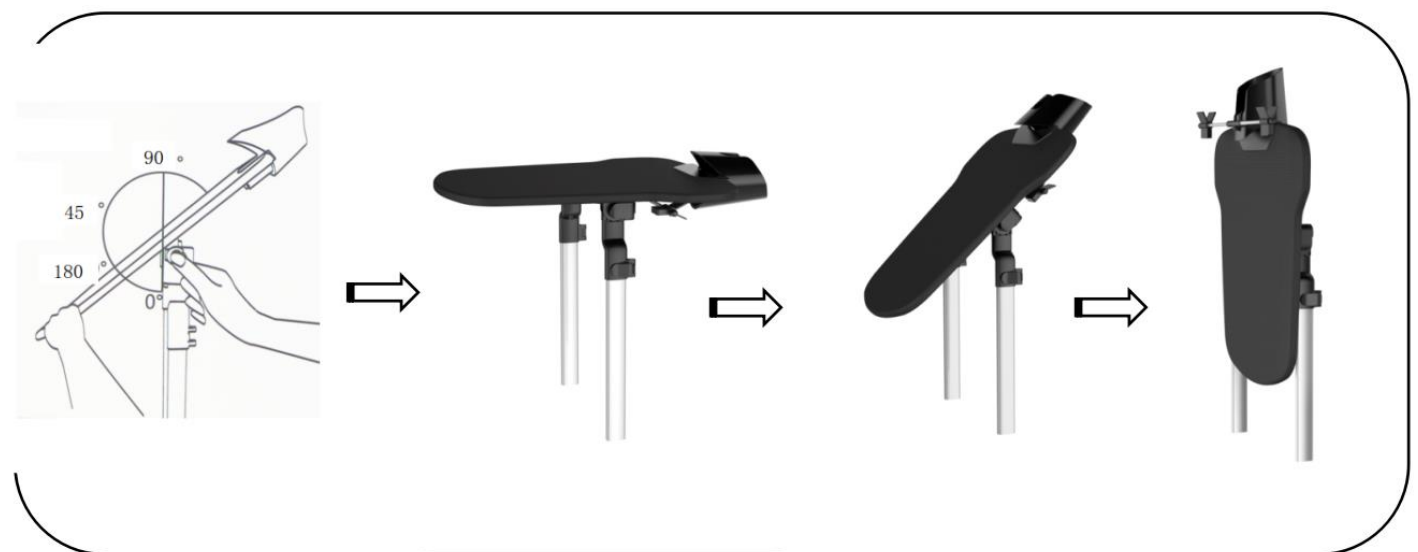

7.4 Kleding strijken

7.4.1 Kledingstomen met stoom (draai het mondstuk 90 graden)





Stel de temperatuur in op 200 °C of 180 °C en de stoomstrijkfunctie kan niet worden gebruikt bij andere temperatuurversnellingen. De stoomversnelling kan door de gebruiker zelf worden ingesteld, wanneer het temperatuurindicatielampje stopt met knipperen, drukt u op de stoomknop om te strijken. Trek tijdens het strijken met één hand recht aan de kleding die moet worden gestreken, houd de stomer vast met de andere hand, maak de stoomgaten vast met de kleding om ze van boven naar beneden te strijken en voor dikkere kleding moet u vaak strijken.

7.4.2 Kleding strijken

Afhankelijk van de te strijken stof, zet u de stof op de juiste temperatuur, plaatst u de te strijken stof op de strijkplank, strijkt u de rimpels langzaam glad met de handen om volledig te strijken, en voor de plaats met vouwsporen, trekt u de kleding langzaam uit met de handen om langzaam strijken;

Begin tijdens het strijken langzaam van een kleine plaats naar een grote plaats, zodat overtollige rimpels kunnen worden vermeden, strijk ondertussen volgens verschillende stoffen en de temperatuurstandaard op het wasetiket, en een doek of een handdoek kan worden opgevuld om te strijken wanneer nodig;

7.4.3 Referentie strijken van kleding

Strijktemperatuur	Kledingstof en type	Kleding strijken identificatie
(Hoge temperatuur) 180-200 °C	Katoen, linnen en korte vezels	
(Medium temperatuur) 140-160 °C	Rayon van zijde, wol, nylon, lang rayon en koper	
(Lage temperatuur) 80-120 °C	Propyleen, propylenen, polyurethaan en polypropyleen.	
	Als er geen strijken wordt aangegeven op het waslabel, volg dan strikt.	

Opmerking: om te voorkomen dat de kleding en de strijkplank gaan schroeien, mag u het mondstuk niet langer dan 30 seconden in dezelfde positie houden en als u het niet gebruikt, plaats dan de strijkkop op zijn plaats.

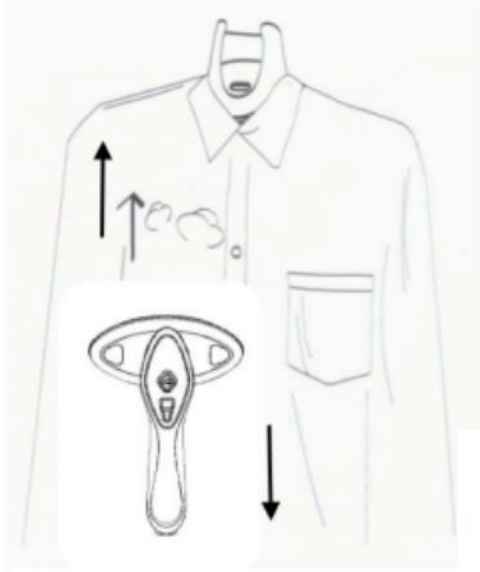

Opmerking: om te voorkomen dat de kleding en de strijkplank gaan schroeien, mag u het mondstuk niet langer dan 30 seconden in dezelfde positie houden en als u het niet gebruikt, plaats dan de strijkkop op zijn plaats.

VIII. Gebruik van accessoires

8.1 Gebruik van kledingclip

Wanneer u de kleding hangend strijkt, installeert u de kledingclip in de ophangbeugel van de kraag, klemt u de kleding vast door de clips aan beide zijden te verplaatsen naar de maat van de te strijken kleding en vervolgens de kleding te strijken;

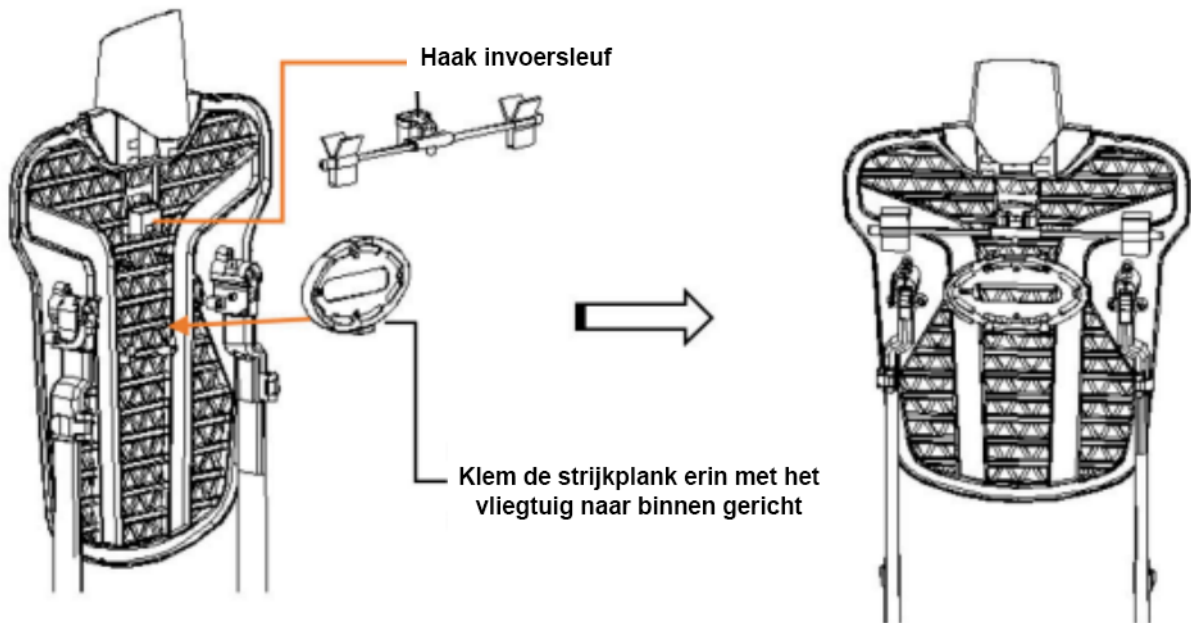

IX. Onderhoud en reiniging

9.1 Uitschakelen en koelen

9.1.1 Druk lang op de aan / uit-schakelaar van het hoofdgedeelte gedurende 3 seconden, het hoofdgedeelte geeft een zoemend geluid van "piep", dan wordt de stoomboot uitgeschakeld, het aan / uit-indicatielampje is UIT, trek de stekker uit het stopcontact en wacht minimaal 30 minuten tot de stomer is afgekoeld.

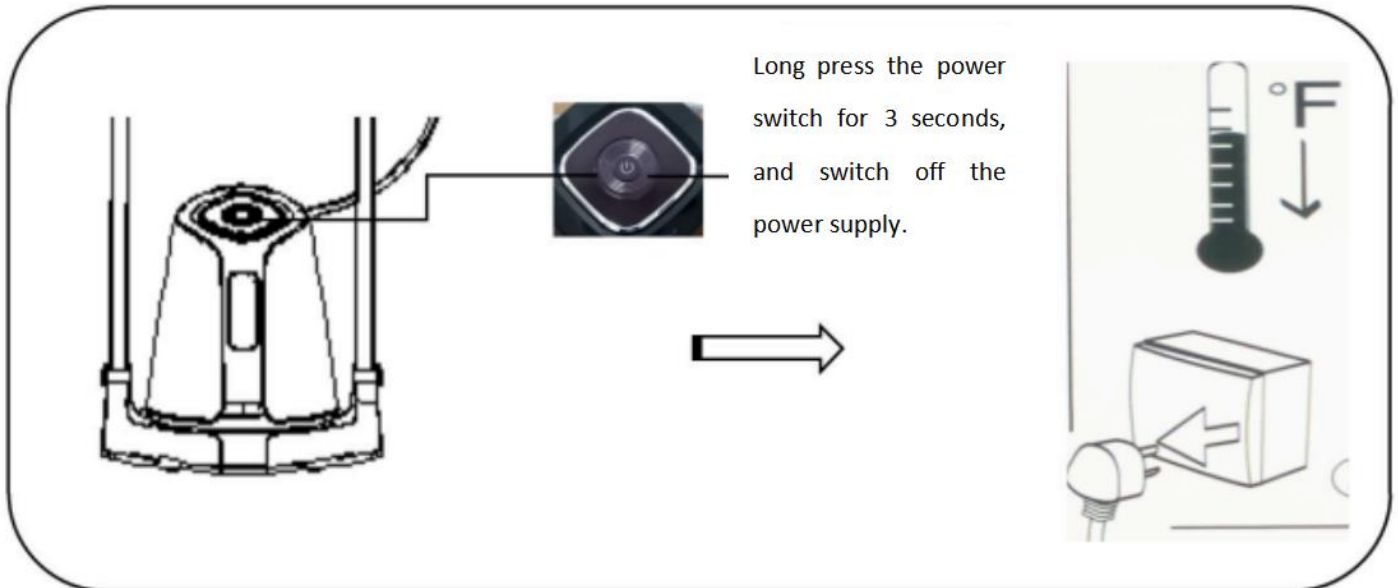

9.2.1 Het is een veel voorkomend probleem dat kalk zich ophoopt in de stoomkamer van de kachel na langdurig gebruik van leidingwater. De methode om kalkaanslag te verminderen is het gebruik van gefilterd water, mineraalwater of gedestilleerd water, en het wordt aanbevolen om minstens twee keer per jaar een kalkverwijderingsbehandeling uit te voeren.

9.2.2 In het geval dat er geen voorwaarde is om gezuiverd water te gebruiken, kan de schaal worden verkleind door de volgende stappen minstens één keer per maand uit te voeren:

- Zorg ervoor dat de stroom van het product is losgekoppeld en dat het product volledig is afgekoeld;
- Vul azijn en water in een verhouding van 1: 2 in het waterreservoir;
- Nadat het product is geëlektrificeerd en de verwarming is voltooid, zet u de stoomschakelaar aan om continu 5 minuten stoom te spuiten, vervolgens zet u de stoomschakelaar uit en vult u tijdig vers water aan als het water in de tank droog is;
- Leeg gemengd water in het waterreservoir. Gebruik vers water om azijn in de tank schoon te maken totdat er geen geur van azijn meer is, en vul met schoon water om het na 1 uur opnieuw te gebruiken.

9.2.3 Verwijder het waterreservoir, giet het water in het waterreservoir en regel de uitschuifbare stangen op hun plaats om opslag te vergemakkelijken

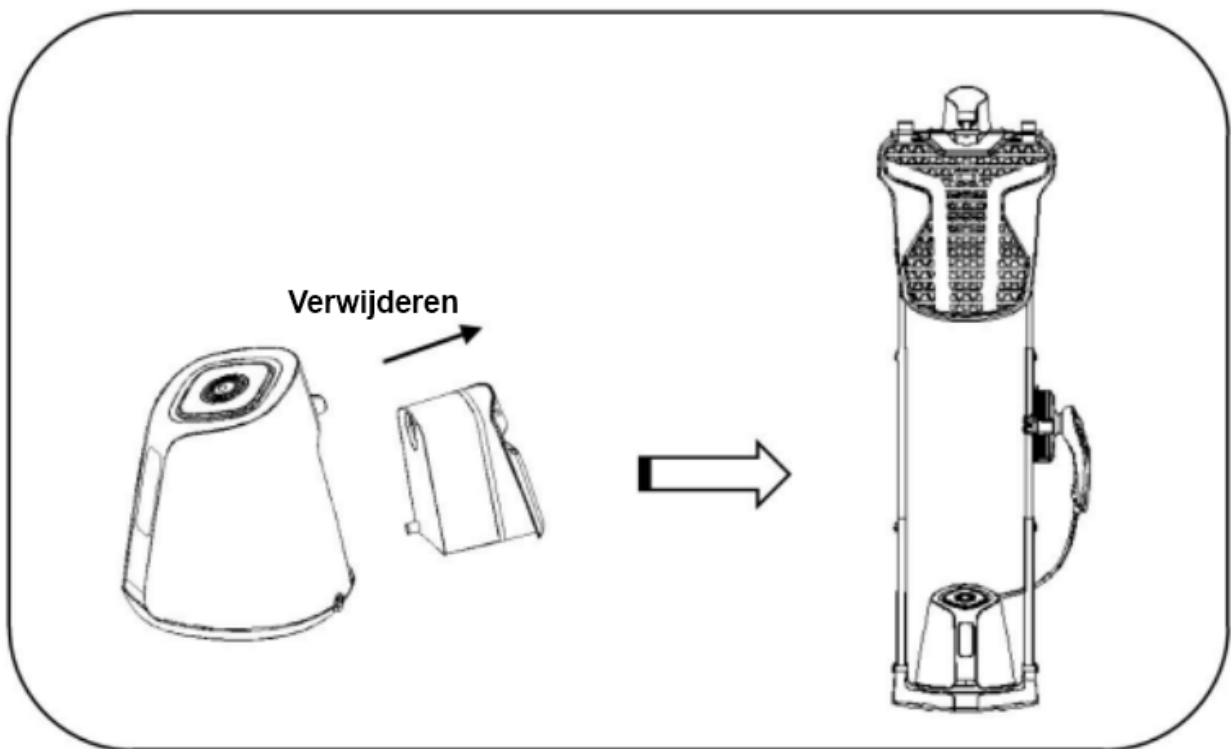

X. Opmerkingen bij onderhoud

- 10.1 Verwijder de stoomborstel op de stoomkop en gebruik vervolgens een natte doek om schoon te maken.
- 10.2 Gebruik geen ruw of schurend schoonmaakmiddel of oplosmiddel.
- 10.3 Dompel de stomer niet onder in water of een andere vloeistof.
- 10.4 Laat het niet vallen en gooi of probeer het niet te buigen.
- 10.5 Probeer het apparaat niet uit elkaar te halen of te ontbinden.
- 10.6 Leeg water in het waterreservoir na elk gebruik.
- 10.7 Voorkom dat het elektrische apparaat op een natte plaats wordt opgeborgen.
- 10.8 Kom niet in de buurt van een warmtebron en plaats het apparaat niet in direct zonlicht.
- 10.9 Zorg er altijd voor dat de stoomuitlaat schoon is en geen kalkaanslag of verstopping heeft.
- 10.10 Het wordt aanbevolen om de steamer verticaal op te bergen in een vlakke positie.



Behandel het afgedankte elektrische apparaat niet als niet-geclassificeerd stadsafval, maar lever het in bij het officieel aangewezen recyclingcentrum. Dit vergemakkelijkt de bescherming van het milieu.



XI. Richtlijnen voor probleemoplossing

Probleem	Mogelijke oplossingen
Het warmt niet op.	<ul style="list-style-type: none">• Controleer of de stekker correct is aangesloten.• Controleer de voeding en schakel deze in.
Het heeft weinig stoom of genereert geen stoom.	<ul style="list-style-type: none">• Controleer of de watertank correct is geïnstalleerd.• Of de watertank is gevuld met geschikt water.• Er zit kalk of afval in de watertank, gebruik deze na verwijdering.
Er lekt water uit de tank.	<ul style="list-style-type: none">• Zorg ervoor dat het water het hoogste niveau niet overschrijdt.• Zorg ervoor dat de waterinlaat van de watertank correct is gesloten.• Houd de stoomboot volgens de meegeleverde gebruiksaanwijzing altijd rechtop.
Er klinkt een duidelijk geroezemoes of het geluid van pompen als de stomer werkt.	<ul style="list-style-type: none">• Controleer het waterpeil; en als er geen water is of als het waterniveau laag is, vul dan water in de watertank.
Vermijd verkleuring van metalen accessoires op kleding.	<ul style="list-style-type: none">• Gebruik de stomer niet rechtstreeks op de metalen accessoires.• Wees voorzichtig met het gebruik van stoom wanneer er zich metalen accessoires in de buurt bevinden.
Het ruikt naar een brandende stof.	<ul style="list-style-type: none">• Controleer of het wordt gebruikt volgens de temperatuurstandaard op het waslabel voor kleding en gebruik een handdoek;
Bij het verstuiven is er wit poeder.	<ul style="list-style-type: none">• Dit is niet mineraal in water en het is niet abnormaal. Als het op de kleding is bevestigd, schrob en draai dan voorzichtig.

RoHS FC ♻️ CE  

